



Con la ayuda de un adulto lee en las Escrituras  
**Josué (YeJoshúa) 3:1-8**

Encierra la palabra correcta.

1. Josué y todo el pueblo partieron hacia:

SITIM – JERICÓ – EGIPTO

2. Los israelitas debían pasar por el río:

NILO – JORDÁN – EUFRATES

3. Los oficiales de Israel recorrieron el campamento después de:

15 DÍAS – 3 DÍAS

4. El pueblo debía marchar detrás de:

LOS OFICIALES – EL ARCA – JOSUÉ

5. Josué mandó al pueblo a:

SANTIFICARSE – BAÑARSE – COMER

6. Debían tomar el Arca del Pacto los:

OFICIALES – ANCIANOS – SACERDOTES

7. Yahweh dijo que desde ese día Él comenzaría a engrandecer a:

CALEB – JOSUÉ – CORÉ

Israel debía seguir a los sacerdotes para cruzar el río Jordán, ayúdalos a encontrar el camino correcto para llegar a la otra orilla.

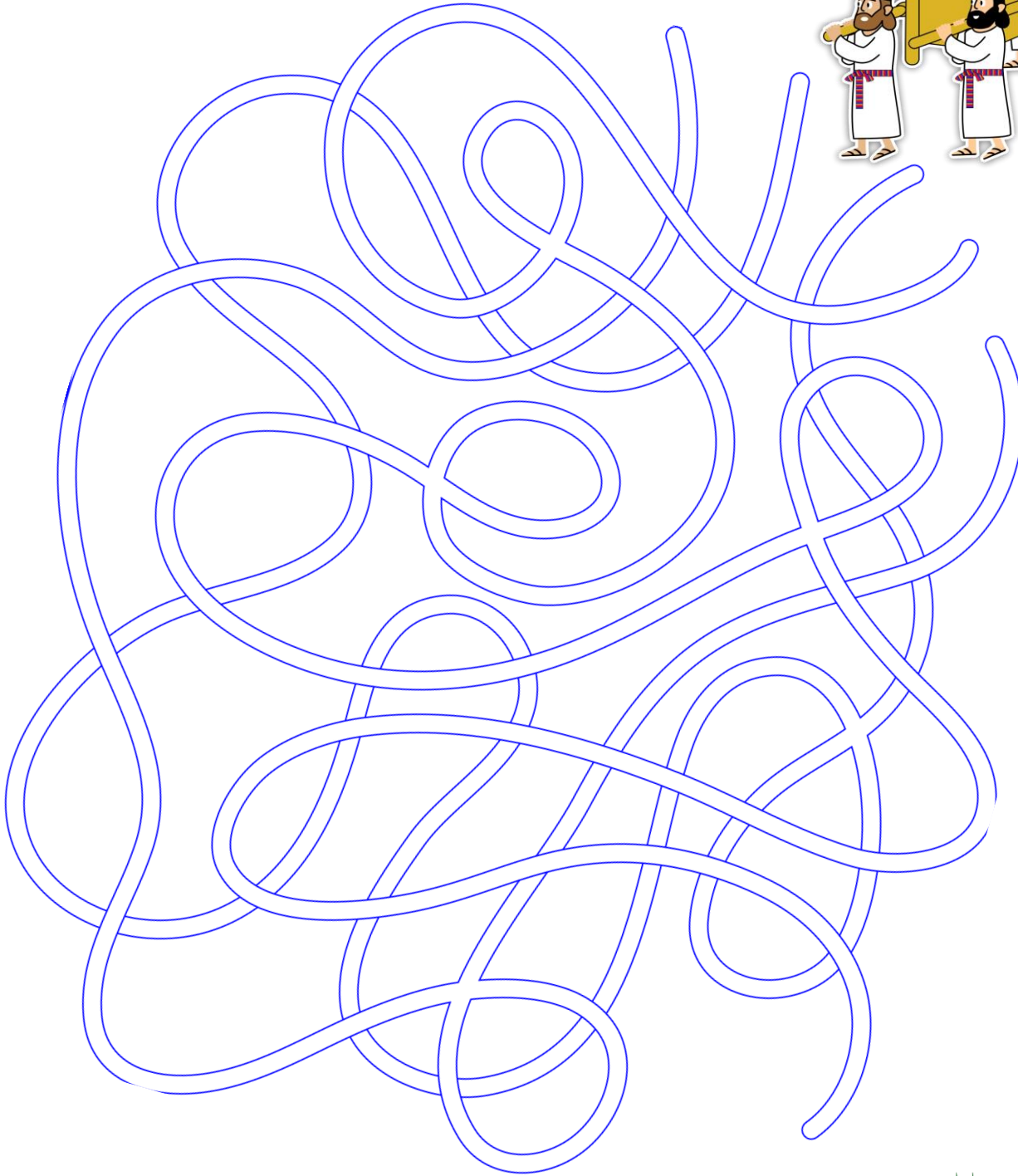

















Escribe encima de cada imagen la letra inicial.

Completa la siguiente oración con la palabra que encuentres.

En el versículo 5, Josué mandó al pueblo a santificarse porque Yahweh iba a hacer:

---

Piensa en esto:

¿Qué maravillas ha hecho Yahweh por ti y tu familia? \_\_\_\_\_

---

---

Une los puntos y colorea el Arca de la Alianza, recuerda que era de oro.

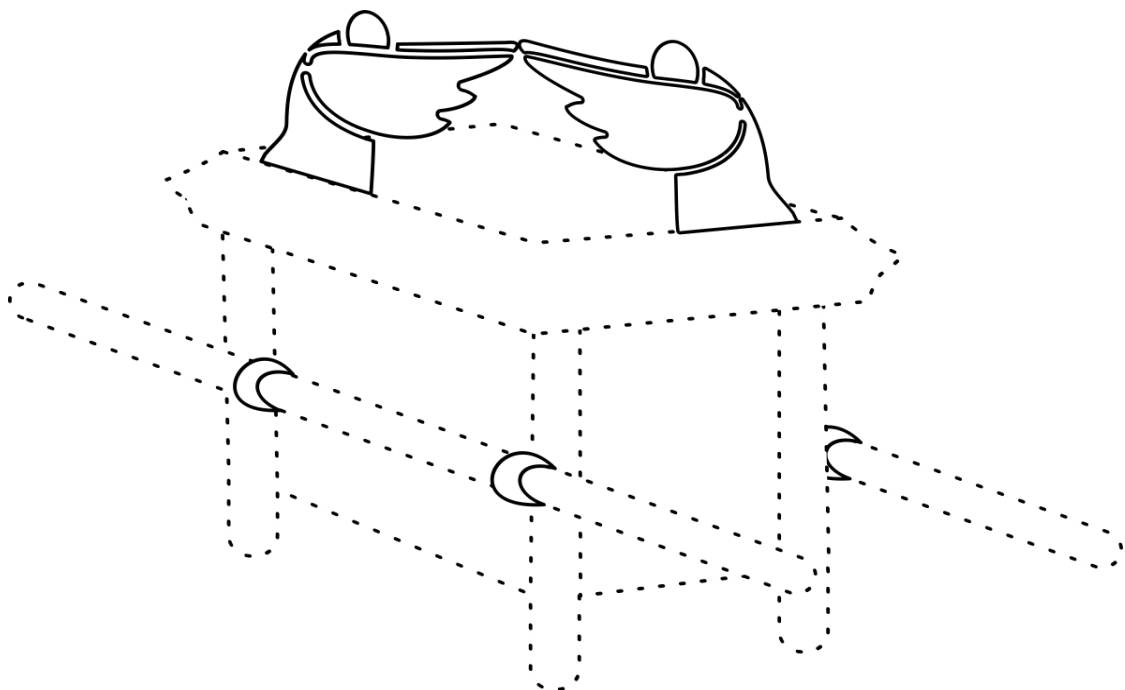

Con la ayuda de un adulto lee en las Escrituras  
**Josué (YeJoshúa) 3:9-17**



Colorea el cuadro con la letra V si la oración es correcta o  
el cuadro con la letra F si es falsa.

Yahweh dirigía a Israel a través de Caleb.

V

F

El pueblo cruzó el río en pequeñas barcas.

V

F

Yahweh detuvo las aguas del Jordán.

V

F

Los sacerdotes estaban en medio del río mientras Israel pasaba.

V

F

Israel obedeció a Josué.

V

F

Las aguas del río se dividieron cuando los sacerdotes que llevaban el Arca de la Alianza sumergieron sus pies. Si \_\_\_\_\_ No \_\_\_\_\_



MEMORICEMOS

“Y Josué dijo al pueblo: Santificaos, porque mañana Yahweh  
hará maravillas entre vosotros.” **Josué (YeJoshúa) 3:5**



Colorea la cantidad correcta.

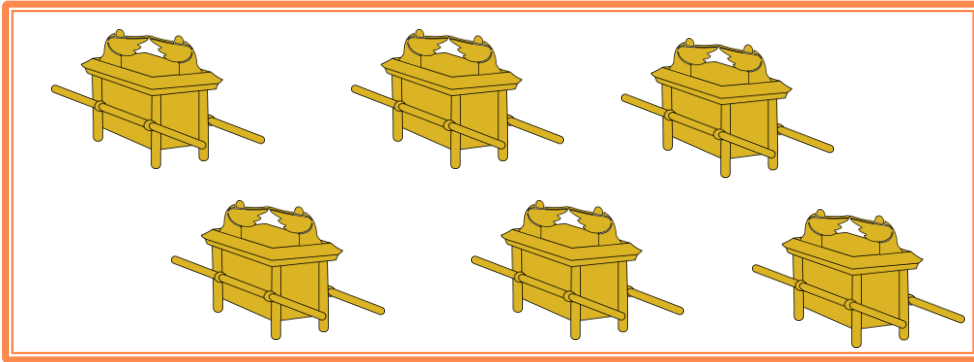

3

5

6



3

2

4

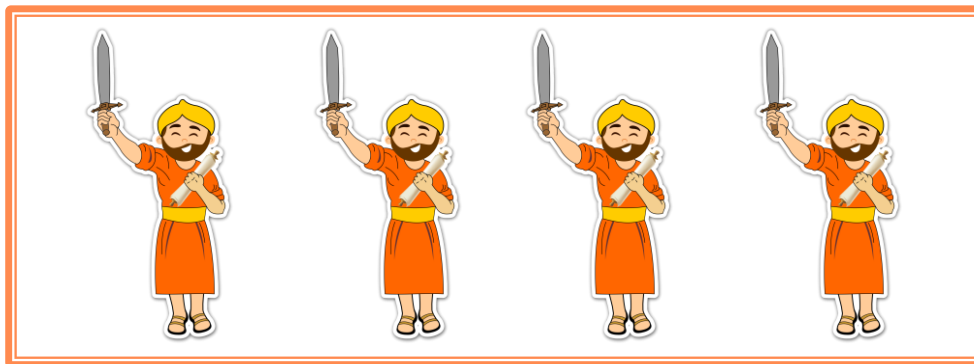

6

4

3

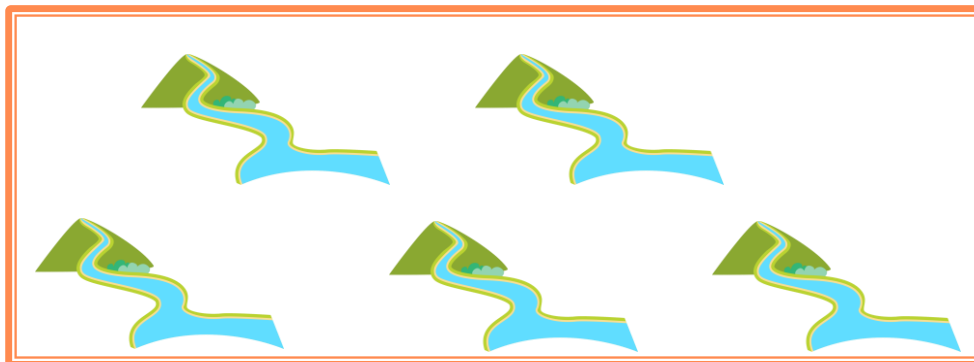

2

1

5